



概述

防水:

- 1.使用防水透气螺塞，平衡内外压差，避免热胀冷缩时吸进水气，出现凝结现象；
- 2.密封圈采用进口耐老化硅橡胶原料；
- 3.防护等级IP66。

结构:

- 1.根据LED散热特性，合理的散热通路设计，使LED的热量快速通过灯具结构传导出来，保证LED发光效率及使用寿命；
- 2.通过精心设计的安装支架，可以调节灯具投射角度，并可横向滑动调节，安装方便快捷。

安全规范: 灯具严格按照CQC（中国质量认证中心）、EMC（电磁兼容）标准设计。

光学: 采用四合一RGBW LED，能够调出全白光系列(6000K、5000K、4000K、3000K、2200K)及各种不同彩色光（水蓝色、天蓝色、淡紫色、淡绿色、琥珀色、水红色），混光更均匀，白色效果更纯正。

控制方式:

1. 采用标准DMX512（1990）协议控制，1670万种RGB合成真彩色，实现同步、追逐、流水等变化；
2. 灯具带有温度和电参数等检测与反馈功能。

应用场所: 公园、广场、商业地产、楼宇等场所洗墙亮化。

型号	F3321A/B5/	F3322A/B5/	F3323A/B5/	F3324A/B5
颗数 (PCS)	6	9	15	18
长度 (mm)	350	650	1000	1250
功率 (W)	27W/39 W	40W/59W	66W/ 98W	79W/118W

技术参数

产品型号	F3321/2/3/4A /B5系列
光源	LED
单颗LED功率	4W/6.5W
LED寿命	5万小时
LED数量	F3321:6颗 F3322: 9颗 F3323:15颗 F3324:18颗
LED颜色(全彩)	4合1红绿蓝白/4合1红绿蓝中性白
光束角 (FWHM)	12° /15° /20° /30° /40° /55° /30*15° /50*30°
外壳材质	铝挤型灯体, 阳极氧化本色表面处理
玻璃材质	5mm 钢化超白玻璃, 碧玉黑表面颜色处理
输入电源	DC 36V
LED驱动方式	350mA/500mA/700mA 恒流驱动
系统功率	F3321: 27W/39 W F3322: 40W/59W F3323: 66W/ 98W F3324: 79W/118W
防护等级	IP66
电缆线	2*1.0mm ² 橡胶线
信号线	超五类SFTP双屏蔽4对双绞线
控制	DMX512 (1990)
环境温度	-20°C~+55 °C(Ta+10°C)
净重	F3321:1.0KG F3322:1.9KG F3323:3.3KG F3324:3.8KG

灯具尺寸 (mm)

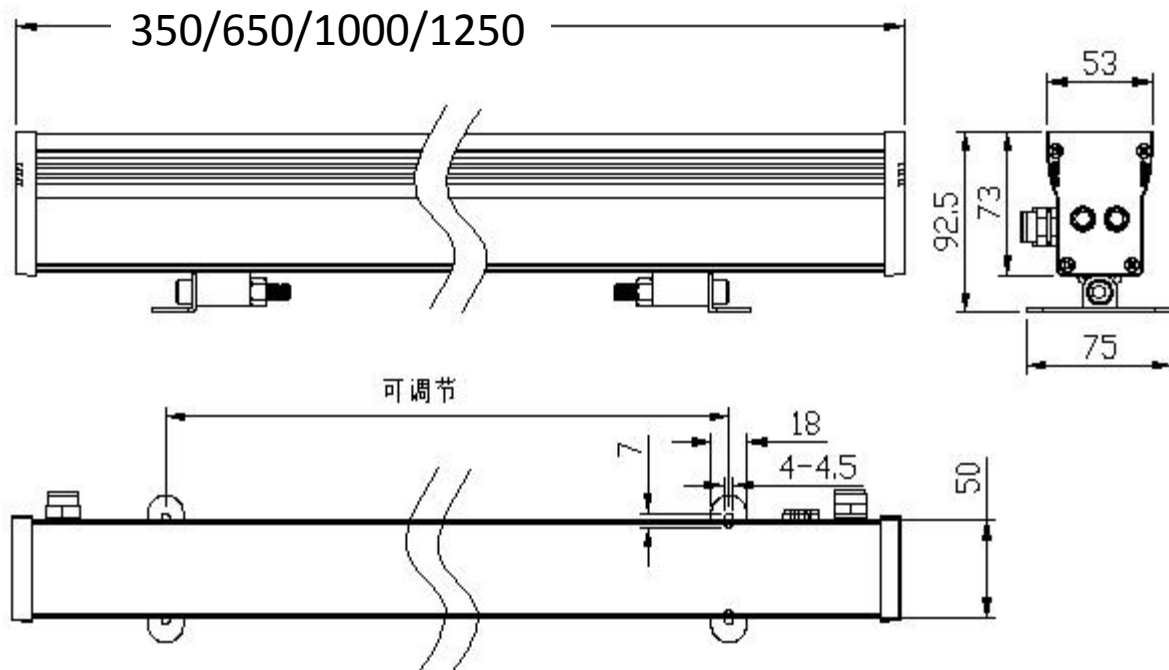

配光曲线

F3323A-15-36DC-RC-Y (12-XL-15RGBWN-AJ, L1000, C, CT)

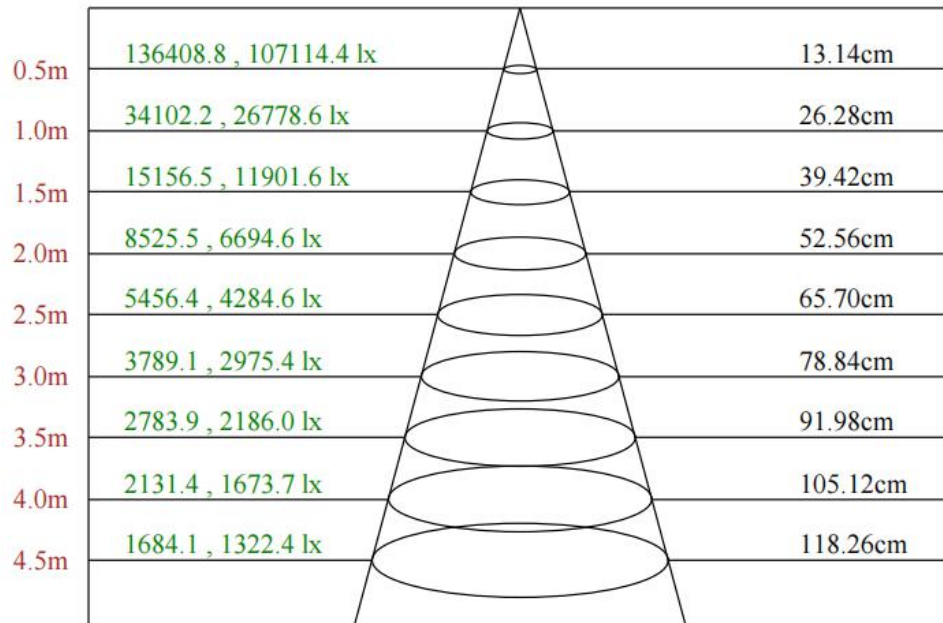
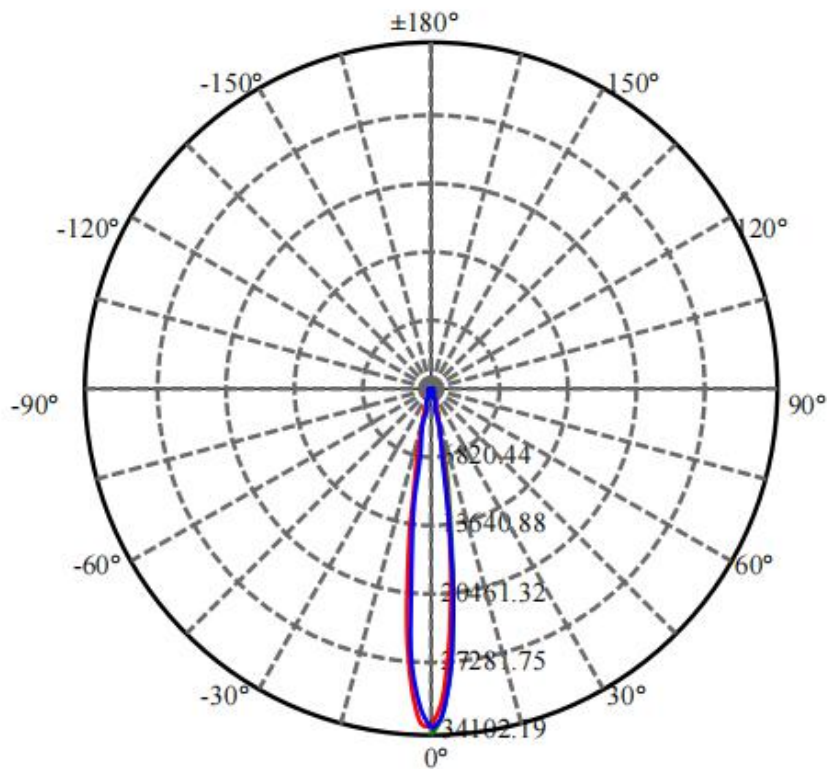

Max , Ave C30面光束角14.97

颜色	总输出 (流明)	功率 (瓦特)
中性白	3300	76.5

配光曲线

F3323A-15-36DC-RC-Y (15-XL-15RGBWN-AJ, L1000, C, CT)

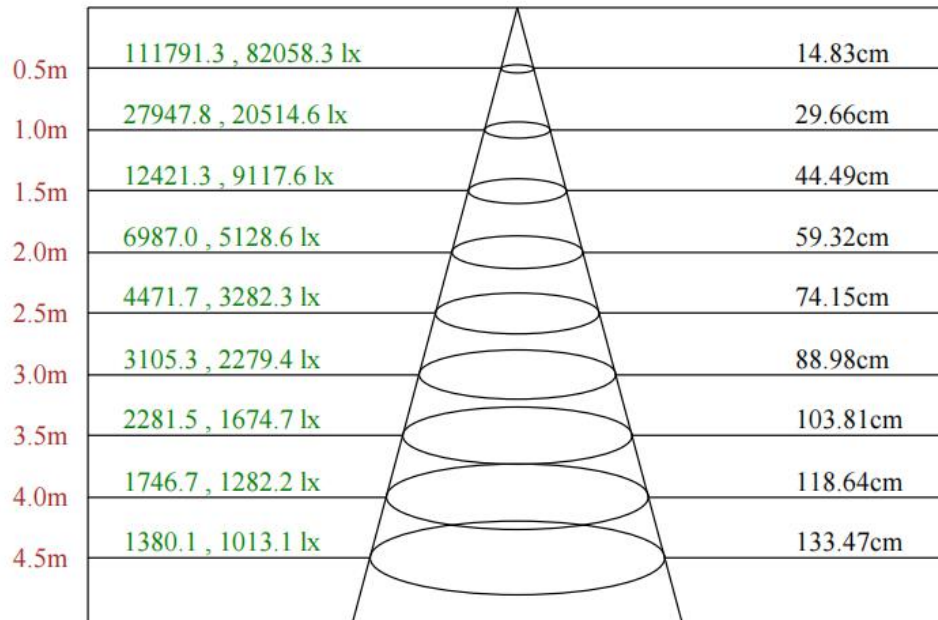
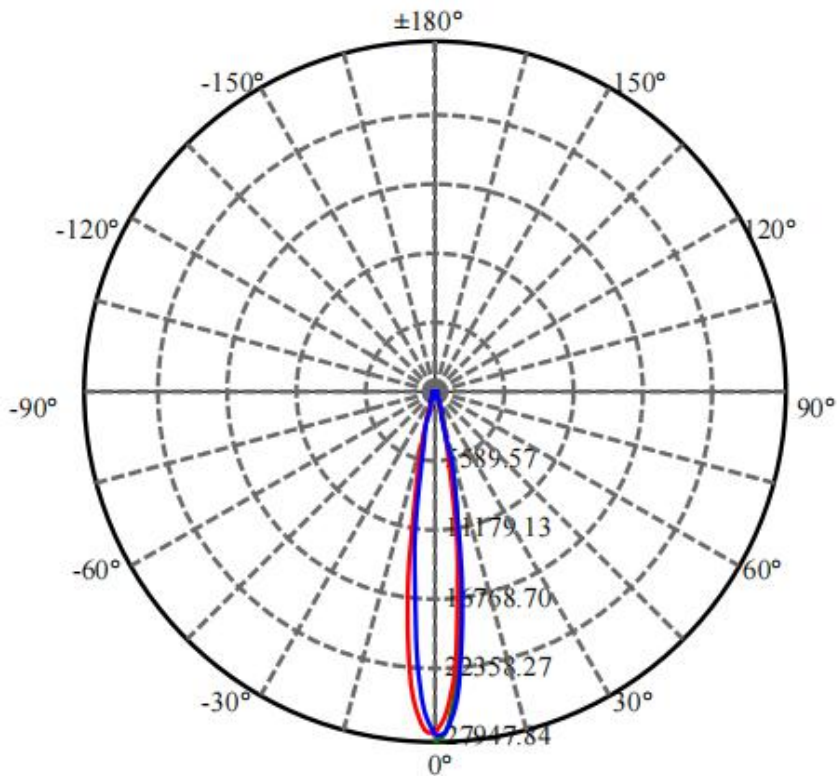

Max , Ave C30面光束角16.87

颜色	总输出 (流明)	功率 (瓦特)
中性白	3325	76.5

配光曲线

F3323A-15-36DC-RC-Y (20-XL-15RGBWN-AJ, L1000, C, CT)

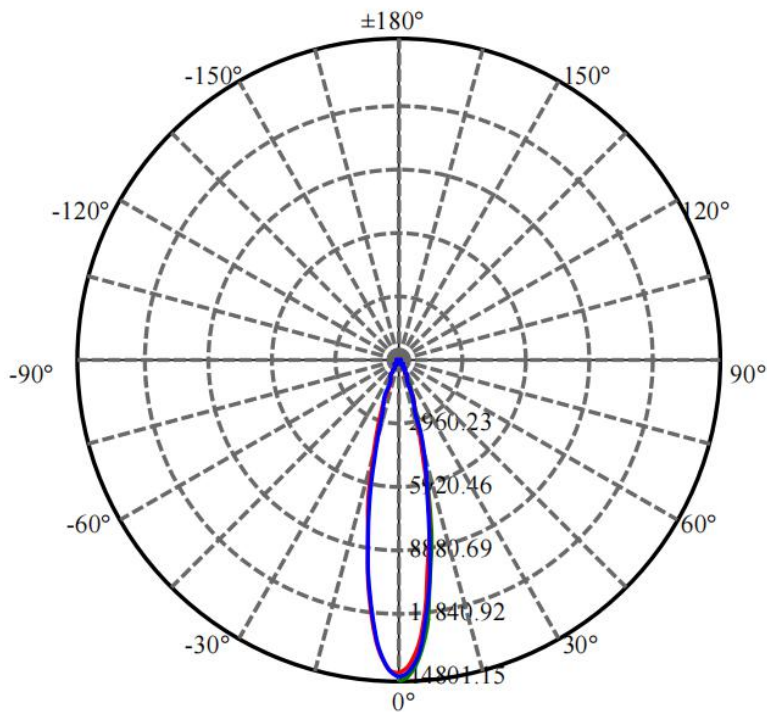

0.5m	59204.6 , 46473.7 lx	19.96cm
1.0m	14801.2 , 11618.4 lx	39.93cm
1.5m	6578.3 , 5163.7 lx	59.89cm
2.0m	3700.3 , 2904.6 lx	79.86cm
2.5m	2368.2 , 1858.9 lx	99.82cm
3.0m	1644.6 , 1290.9 lx	119.78cm
3.5m	1208.3 , 948.4 lx	139.75cm
4.0m	925.1 , 726.2 lx	159.71cm
4.5m	730.9 , 573.7 lx	179.68cm

Max , Ave C30面光束角22.58

颜色	总输出 (流明)	功率 (瓦特)
中性白	3270	76.5

配光曲线

F3323A-15-36DC-RC-Y (30-XL-15RGBWN-AJ, L1000, C, CT)

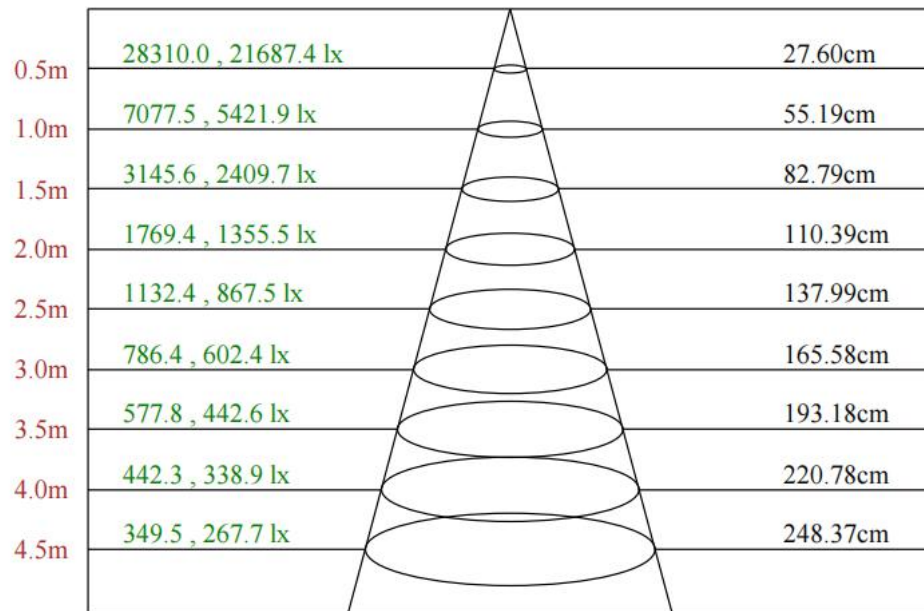
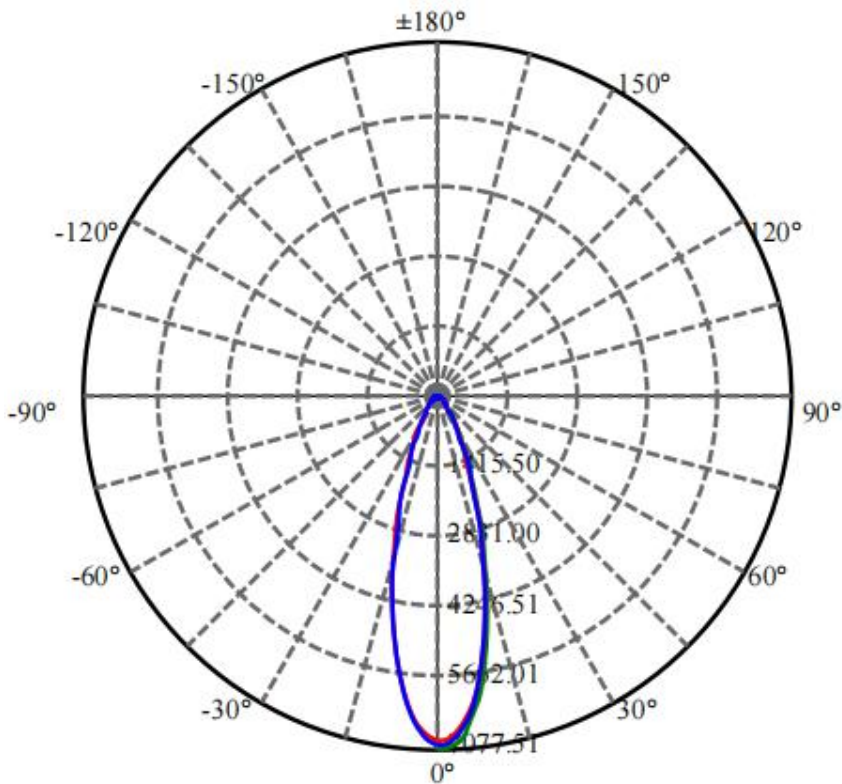

Max , Ave C30面光束角30.85

颜色	总输出 (流明)	功率 (瓦特)
中性白	2793	76.5

配光曲线

F3323A-15-36DC-RC-Y (40-XL-15RGBWN-AJ, L1000, C, CT)

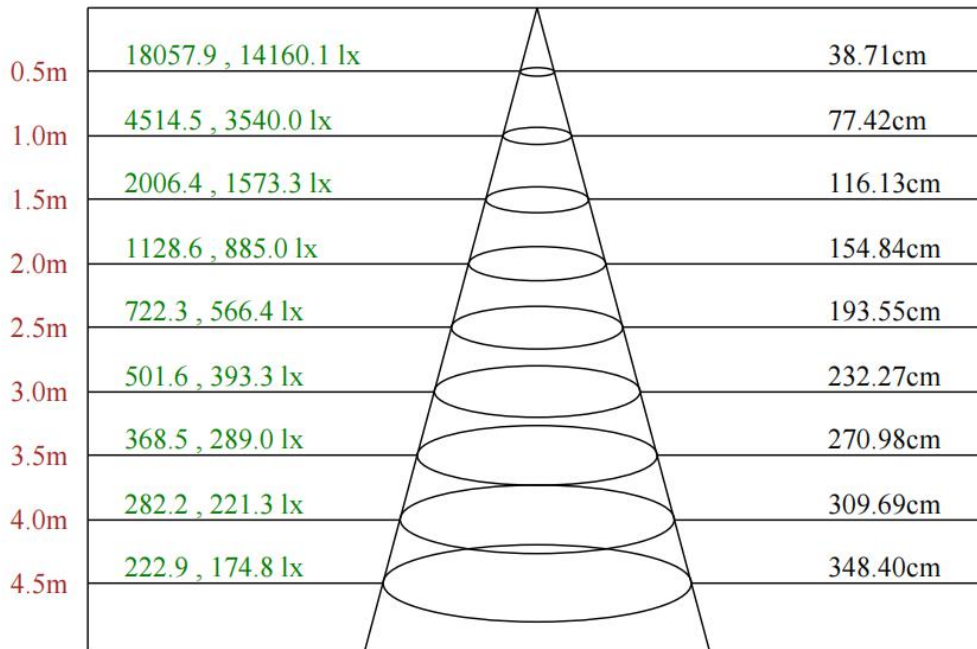
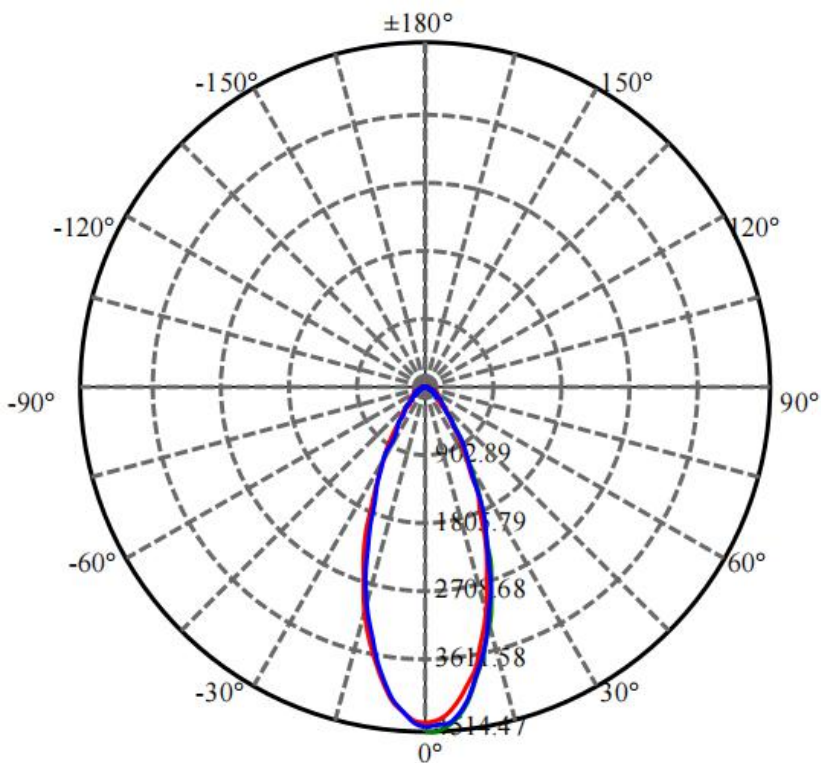

Max , Ave C30面光束角42.32

颜色	总输出 (流明)	功率 (瓦特)
中性白	3025	76.5

配光曲线

F3323A-15-36DC-RC-Y (55-XL-15RGBWN-AJ, L1000, C, CT)

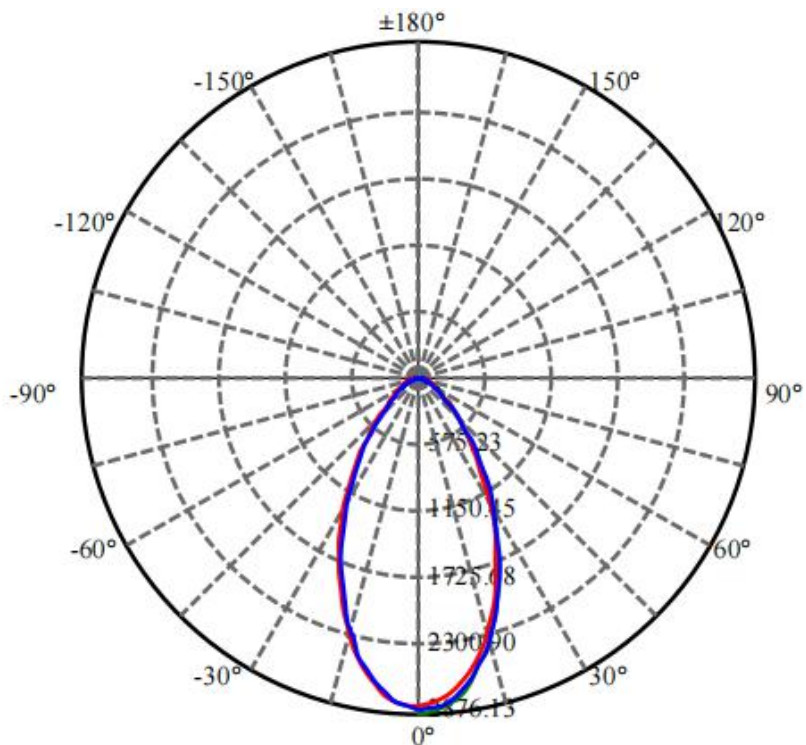

0.5m	11504.5 , 9131.5 lx	52.41cm
1.0m	2876.1 , 2282.9 lx	104.83cm
1.5m	1278.3 , 1014.6 lx	157.24cm
2.0m	719.0 , 570.7 lx	209.65cm
2.5m	460.2 , 365.3 lx	262.06cm
3.0m	319.6 , 253.7 lx	314.48cm
3.5m	234.8 , 186.4 lx	366.89cm
4.0m	179.8 , 142.7 lx	419.30cm
4.5m	142.0 , 112.7 lx	471.72cm

Max , Ave C30面光束角55.32

颜色	总输出 (流明)	功率 (瓦特)
中性白	3016	76.5

配光曲线

F3323A-15-36DC-RC-Y (3015-XL-15RGBWN-AJ, L1000, C, CT)

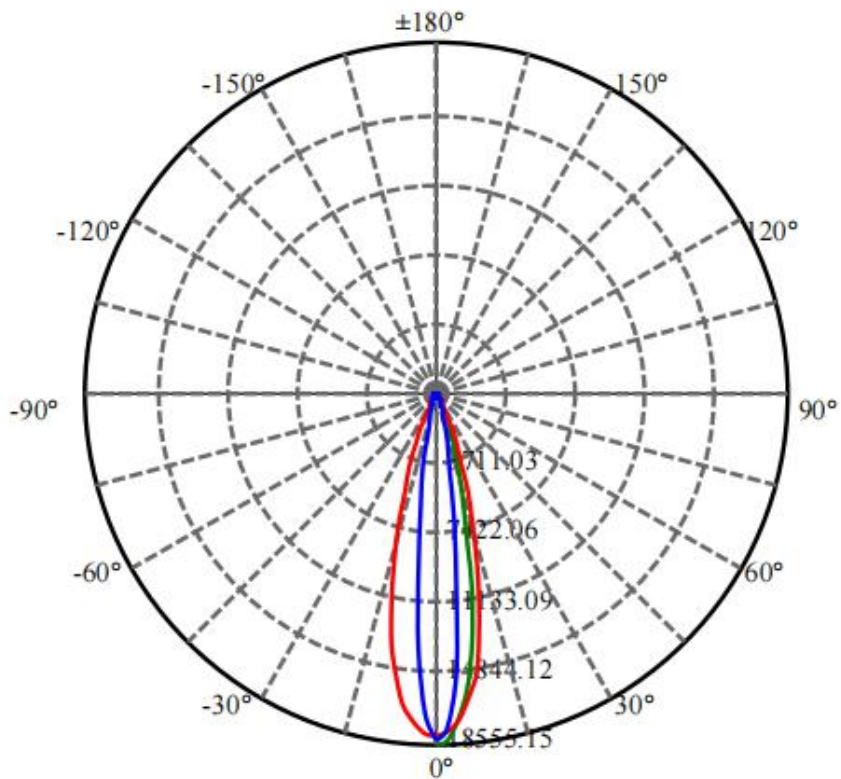

0.5m	74220.6 , 52390.2 lx	19.40cm
1.0m	18555.2 , 13097.6 lx	38.79cm
1.5m	8246.7 , 5821.1 lx	58.19cm
2.0m	4638.8 , 3274.4 lx	77.58cm
2.5m	2968.8 , 2095.6 lx	96.98cm
3.0m	2061.7 , 1455.3 lx	116.37cm
3.5m	1514.7 , 1069.2 lx	135.77cm
4.0m	1159.7 , 818.6 lx	155.16cm
4.5m	916.3 , 646.8 lx	174.56cm

Max , Ave C30面光束角21.95

颜色	总输出 (流明)	功率 (瓦特)
中性白	3298	76.5

配光曲线

F3323A-15-36DC-RC-Y (5015-XL-15RGBWN-AJ, L1000, C, CT)

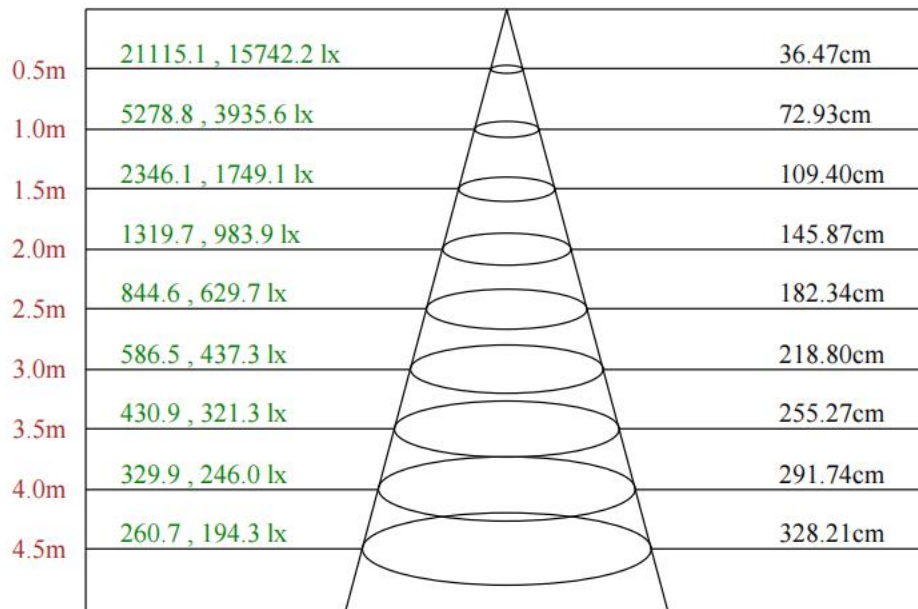
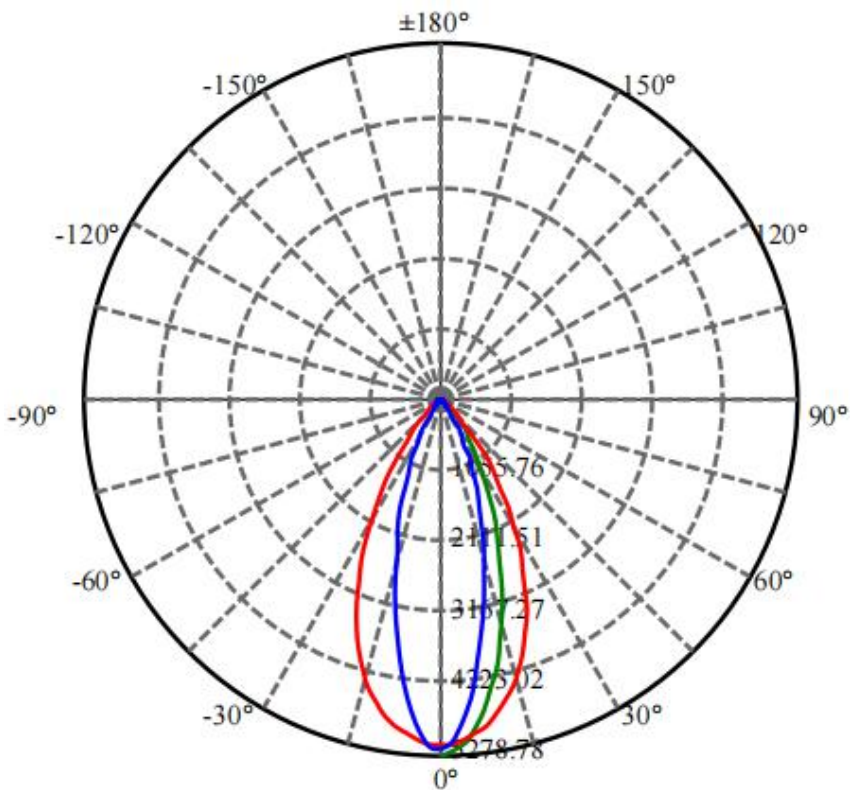

Max , Ave C30面光束角40.07

颜色	总输出 (流明)	功率 (瓦特)
中性白	2767	76.5